

**ИНСТРУКЦИЯ  
ПО ЭКСПЛУАТАЦИИ**

**Hisense**  
INVERTER EXPERT

***VISION PRO 2.0***  
***CARBON***  
**SUPERIOR DC Inverter**

СПЛИТ-СИСТЕМА БЫТОВАЯ



8 (800) 500-71-91

**ФЕДЕРАЛЬНАЯ  
ГАРАНТИЙНАЯ  
ПОДДЕРЖКА**

**ЭКСПЕРТ  
КЛИМАТА**

**EAC**

**ВНИМАНИЕ!**  
Внутренние блоки данной серии являются универсальными, и могут работать в составе сплит-систем или мульти сплит-систем.  
В случае использования данных внутренних блоков в составе мульти сплит-системы, необходимо ориентироваться на инструкцию по эксплуатации, размещенную в комплекте поставки наружного блока мульти сплит-системы.

## Содержание

---

Назначение прибора .....	2
Правила безопасности .....	2
Устройство прибора.....	4
Условия эксплуатации.....	5
Общие требования к установке .....	6
Управление прибором .....	11
Модуль Wi-Fi .....	24
Работа с разъемом OUT INPUT.....	32
Уход и техническое обслуживание .....	29
Устранение неисправностей .....	30
Технические характеристики .....	32
Транспортировка и хранение .....	33
Комплектация.....	33
Срок эксплуатации .....	33
Утилизация .....	34
Дата изготовления .....	34
Сертификация .....	34

Информация, изложенная в данной инструкции, действительна на момент публикации. Производитель оставляет за собой право изменять технические характеристики изделий с целью улучшения качества без уведомления покупателей. В тексте и цифровых инструкциях могут быть допущены опечатки.

## Назначение прибора

Кондиционер бытовой (сплит-система) Hisense серии VISION PRO 2.0 SUPERIOR DC, состоящий из внутреннего и наружного блока, предназначен для поддержания требуемой температуры воздуха. Кондиционер осуществляет охлаждение, нагрев, вентиляцию, осушение и очистку воздуха в бытовом помещении.



### ПРЕДУПРЕЖДЕНИЕ

Этот символ показывает, что в данном приборе используется легковоспламеняющийся хладагент. Если хладагент протекает и подвергается воздействию внешнего источника возгорания, существует риск возгорания.

### Условные обозначения, используемые в данной инструкции



#### Предупреждение!

Неправильное использование может стать причиной серьезных повреждений, таких как смерть или травма.



Необходимо заземление



Не делайте этого



Будьте внимательны в данной ситуации



### ВНИМАНИЕ

Этот символ указывает на то, что обслуживающий персонал должен обращаться с этим оборудованием со ссылкой на руководство по установке.



### ВНИМАНИЕ

Этот символ означает, что следует внимательно прочитать руководство по эксплуатации.



### ВНИМАНИЕ

Этот символ показывает, что доступна такая информация, как руководство по эксплуатации или инструкция по установке.

## Правила безопасности



### ПРЕДУПРЕЖДЕНИЕ

Данное устройство заполнено хладагентом R32

**ОСТОРОЖНО!**  
ОПАСНОСТЬ ПОЖАРА  
R32

- Перед началом эксплуатации необходимо внимательно изучить данное руководство по эксплуатации и строго следовать всем инструкциям, которые в нем приведены.
- Не используйте хладагент, отличный от указанного (R32) для дозаправки или перезаправки изделия. В противном случае в контуре охлаждения может образоваться недопустимо высокое давление, что может привести к неисправности или взрыву изделия.
- Техническое обслуживание и ремонт кондиционера, работающего на хладагенте R32 должны осуществляться после проверки устройства на безопасность, чтобы минимизировать риски возникновения опасных инцидентов.
- Не допускается наращивание кабеля питания, т.к. это может привести к перегреву и пожару.
- При длительном простое кондиционера — отключайте кабель питания.
- Необходимо обеспечить свободное пространство в зоне воздухозабора и воздухоотдачи внутреннего и наружного блока. Перекрытие зон воздухозабора или воздухоотдачи может привести к падению производительности кондиционера, к его перегреву и выходу из строя.
- Необходимо отключать питание кондиционера перед техническим обслуживанием.
- Ремонт кондиционера должен осуществляться только квалифицированным персоналом авторизованного сервисного центра.

Не используйте хладагент, отличный от указанного (R32) для дозаправки или перезаправки изделия. В противном случае в контуре охлаждения может образоваться недопустимо высокое давление, что может привести к неисправности или взрыву изделия. Техническое обслуживание и ремонт кондиционера, работающего на хладагенте R32 должны осуществляться после проверки устройства на безопасность, чтобы минимизировать риски возникновения опасных инцидентов.

- Не засовывайте посторонние предметы в воздухозаборные решетки кондиционера. Это опасно, т.к. вентилятор вращается с высокой скоростью.
- Кондиционер не предназначен для использования лицами (включая детей) с ограниченными физическими способностями, недостатком опыта и знаний, пока они не получили инструкцию по использованию данного кондиционера от человека, который отвечает за их безопасность.
- Дети не осознают опасности, которая может возникнуть при использовании электроприборов. Поэтому не разрешайте им использовать или играть прибором без вашего присмотра. Не оставляйте шнур питания в зоне досягаемости для детей, даже если электроприбор выключен.
- Храните упаковочные материалы (картон, пластик и т.д.) в недоступном для детей месте, поскольку они могут представлять опасность для детей.

### Важно!

Изготовитель и предприятие-изготовитель снимают с себя любую ответственность за возможный вред, прямо или косвенно нанесенный данным прибором людям, животным, имуществу в случае, если это произошло в результате несоблюдения правил и условий эксплуатации, установки прибора, умышленных или неосторожных действий потребителя и/или третьих лиц, а также в случае ситуаций, вызванных природными и/или антропогенными форс-мажорными явлениями.

## Правила безопасности



**Установка кондиционера должна осуществляться только квалифицированным специалистом**

<p>Параметры электропитания должны строго соответствовать параметрам электропитания, указанным в данном руководстве в разделе «Технические характеристики»</p>	<p>Не допускайте попадания грязи в вилку или розетку. Надежно подсоедините шнур источника питания во избежание поражения электрическим током</p>	<p>Не допускается отключение питания блока при помощи автоматического выключателя или выдергивание шнура из розетки при включенном приборе. Это может привести к пожару</p>
<p>Не допускается пережимание шнура кабеля питания, т.к. это может привести к его повреждению и, как следствие, поражению электрическим током</p>	<p>Не допускается попадание инородных предметов в наружный блок</p>	<p>Долговременное нахождение под потоком холодного воздуха вредно для вашего здоровья. Отрегулируйте подачу воздуха таким образом, чтобы не находиться постоянно под его воздействием</p>
<p>При возникновении ошибки в процессе работы прибора отключите прибор при помощи пульта управления</p>	<p>Ремонт кондиционера должен осуществляться только квалифицированным персоналом авторизованного сервисного центра</p>	<p>Не допускается размещение рядом с блоком распылителей и горючих смесей</p>
<p>Не допускается нажатие кнопок управления влажными руками</p>	<p>Не допускается размещение посторонних предметов на наружном блоке</p>	<p>Кондиционер должен быть заземлен</p>

**Внутренний блок**

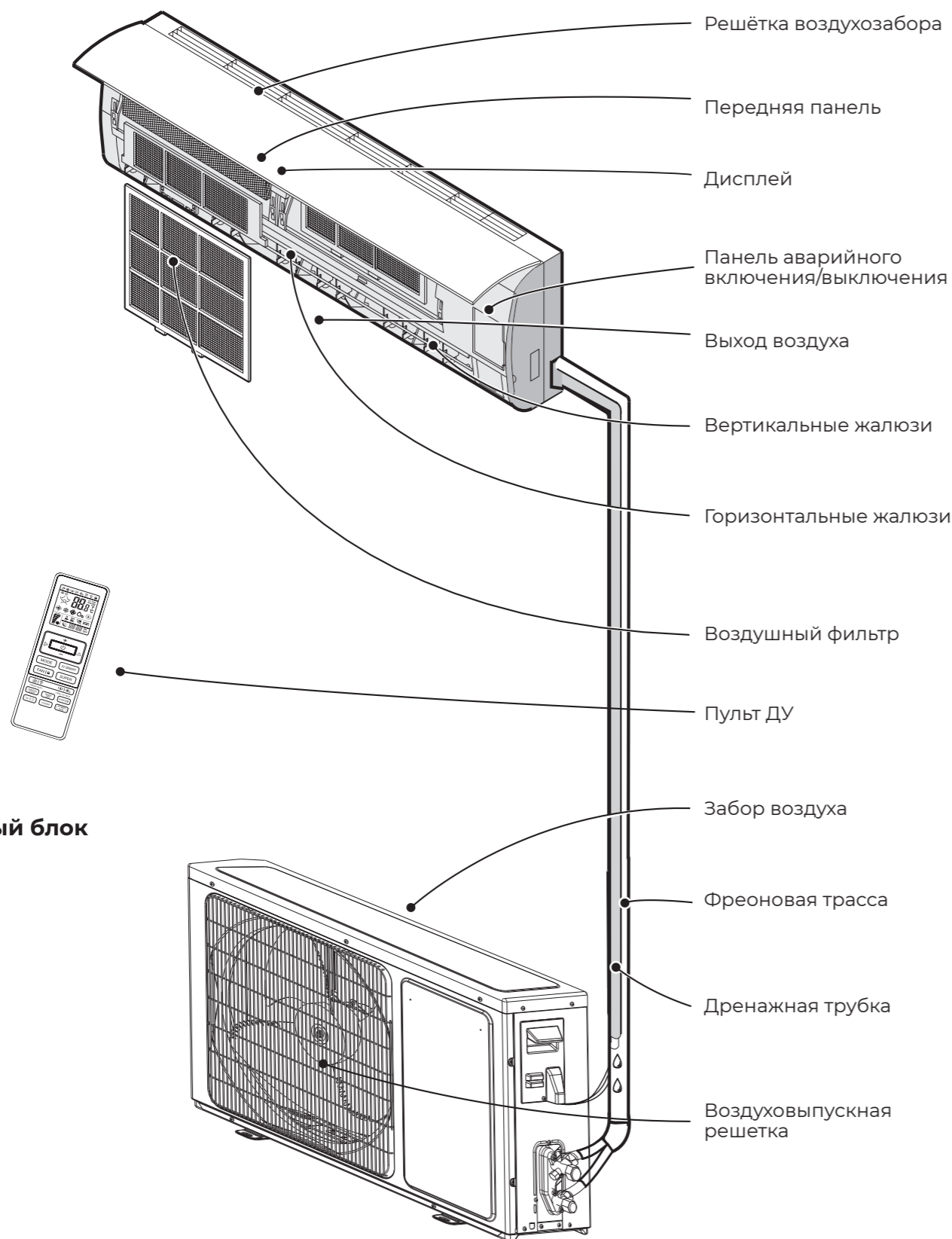

**Наружный блок**

**Диапазон эксплуатационных температур**

Устройство защиты может автоматически отключить прибор при эксплуатации при температурах, выходящих за пределы указанных ниже диапазонов:

<b>РЕЖИМ НАГРЕВА</b>	Температура наружного воздуха от -25 (-22*) до +24 °C
	Температура воздуха в помещении от +7 до +27 °C
<b>РЕЖИМ ОХЛАЖДЕНИЯ</b>	Температура наружного воздуха от -15 до +43 °C
	Температура воздуха в помещении от +21 до +32 °C
<b>РЕЖИМ ОСУШЕНИЯ</b>	Температура наружного воздуха от -15 до +43 °C
	Температура воздуха в помещении от +21 до +32 °C

При эксплуатации кондиционера в режиме охлаждения или осушения в течение длительного времени при влажности воздуха выше 80% возможно возникновение конденсата на выходе воздуха (в виде тумана).

\* Для 18 модели.

**Особенности работы защитного устройства**

- Возобновить работу кондиционера после ее прекращения в результате срабатывания защитного устройства можно через 3 минуты.
- После подключения к питанию кондиционер начинает работу не раньше, чем через 20 сек.
- При отключении в результате срабатывания защитного устройства для включения нажмите кнопку ON/OFF.
- При отключении кондиционера от защитного устройства все настройки таймера сбрасываются.

**Особенности работы в режиме нагрева**

После запуска режима нагрева кондиционер начинает подавать теплый воздух не ранее чем через 2–5 минут.

При работе в режиме нагрева периодически активируется режим размораживания наружного блока. Процесс занимает от 2 до 5 минут. Во время размораживания прекращается работа вентиляторов внутреннего блока.

Примечание: изображение прибора на схемах может отличаться от реального.

## Общие требования к установке

### Требования по установке внутренних блоков сплит-систем

**Установка и обслуживание кондиционеров должны осуществляться квалифицированным персоналом.**

- Устанавливайте внутренний блок вдали от нагревательных приборов, источников пара или горючих газов.
- Выберите место, где ничего не будет препятствовать входящему и исходящему потокам воздуха из внутреннего блока.
- Убедитесь, что конденсат от внутреннего блока будет отводиться полностью и беспрепятственно. Также убедитесь в надёжности и герметичности всех соединений отвода конденсата. Проверьте, что все трубы надёжно теплоизолированы.
- Трубопровод отвода конденсата должен быть проложен с наклоном, обеспечивающим удаление конденсата самотеком (при условии, если не используются специализированные дренажные помпы, иначе следуйте рекомендациям в инструкции к дренажной помпе).
- Не устанавливайте внутренний блок над входом в помещение.
- Определите и запомните место прохождения скрытой проводки, чтобы не повредить её при монтаже.
- Минимальная длина трубопровода хладагента составляет 3 или 4 метра (в зависимости от модели кондиционера). Это ограничение необходимо для снижения вибрации и шума.
- При изменении длины трубопровода свыше номинальной (стандартной) скорректируйте количество хладагента в холодильном контуре в соответствии с рекомендациями.
- При установке внутреннего блока убедитесь, что соблюдаются требования по минимальным расстояниям до препятствий (см. рисунок).

### Минимальное расстояние до препятствий

**Поверхность стены, на которой устанавливается внутренний блок, должна быть гладкой и ровной, конструкция стены должна выдерживать нагрузку не менее 60 кг.**

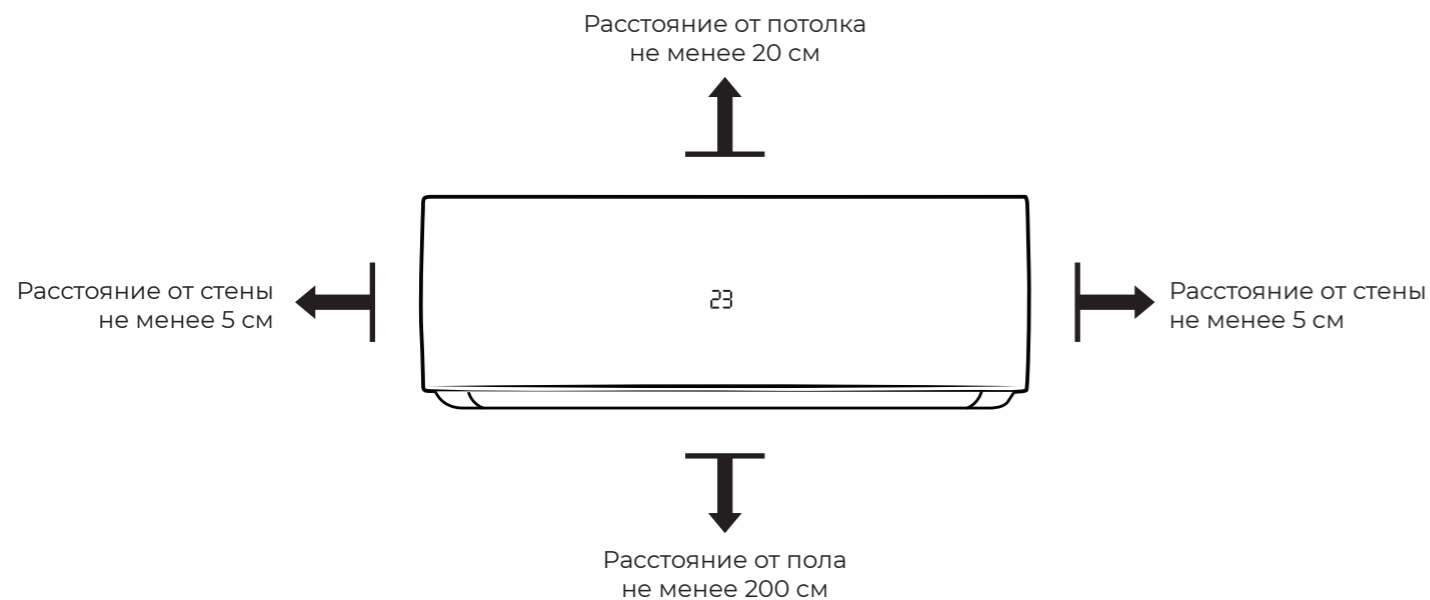

## Общие требования к установке

- При установке внутреннего блока убедитесь, что монтажная пластина (панель) будет находиться в правильном положении.

Правильное положение монтажной панели

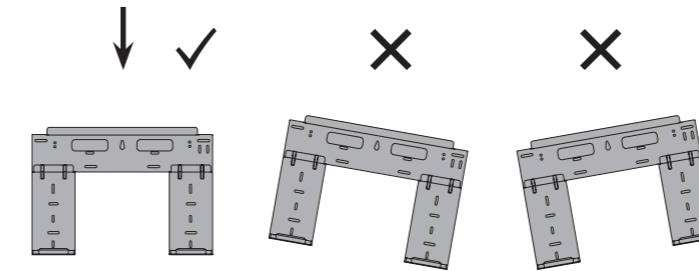

- Не прокладывайте дренажный трубопровод так, как изображено на рисунке.

Не делайте подъёмов и петель

Не опускайте конец трубопровода в воду

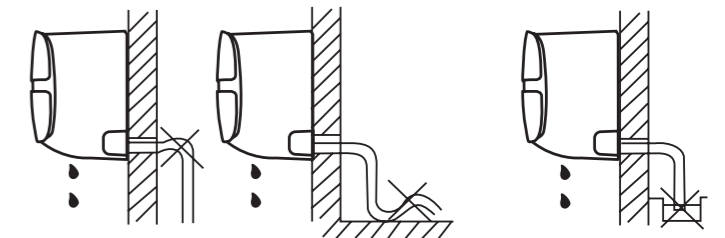

### Требования по установке наружных блоков сплит-систем

- Если над наружным блоком установлен навес, защищающий от солнца или дождя, убедитесь, что он не препятствует теплообмену конденсатора наружного блока.
- Не помещайте животных или растения под входящим или исходящим воздушным потоком от наружного блока.
- Наружный блок должен быть установлен выше уровня снежного покрова региона установки минимум на 15 см.
- Выбирайте место установки наружного блока учитывая его вес, а также чтобы шум и вибрация были минимальными.
- Выбирайте место установки так, чтобы тёплый воздух от кондиционера и шум его работы не мешали окружающим.
- Устанавливайте наружный блок вдали от нагревательных приборов, источников тепла, пара или горючих газов.
- Убедитесь, что после установки наружный блок будет находиться строго в вертикальном положении. Не допускается перекося наружного блока при его работе.
- Если наружный блок устанавливается на крышу, убедитесь, что перепад высоты между внутренним и наружным блоком не превышает максимально допустимого значения (зависит от модели кондиционера).
- Убедитесь, что длина трассы между внутренним и наружным блоком не превышает максимально допустимого значения (зависит от модели кондиционера).
- Убедитесь, что структура перекрытий/ фасада и креплений выдержит вес оборудования.
- Если наружный блок устанавливается на крышу или стену/фасад здания в труднодоступном месте, это может затруднить последующее сервисное обслуживание.
- При установке наружного блока убедитесь, что соблюдаются требования по минимальным расстояниям до препятствий (см. рисунок на стр. 8).

## Общие требования к установке

### Минимальное расстояние до препятствий

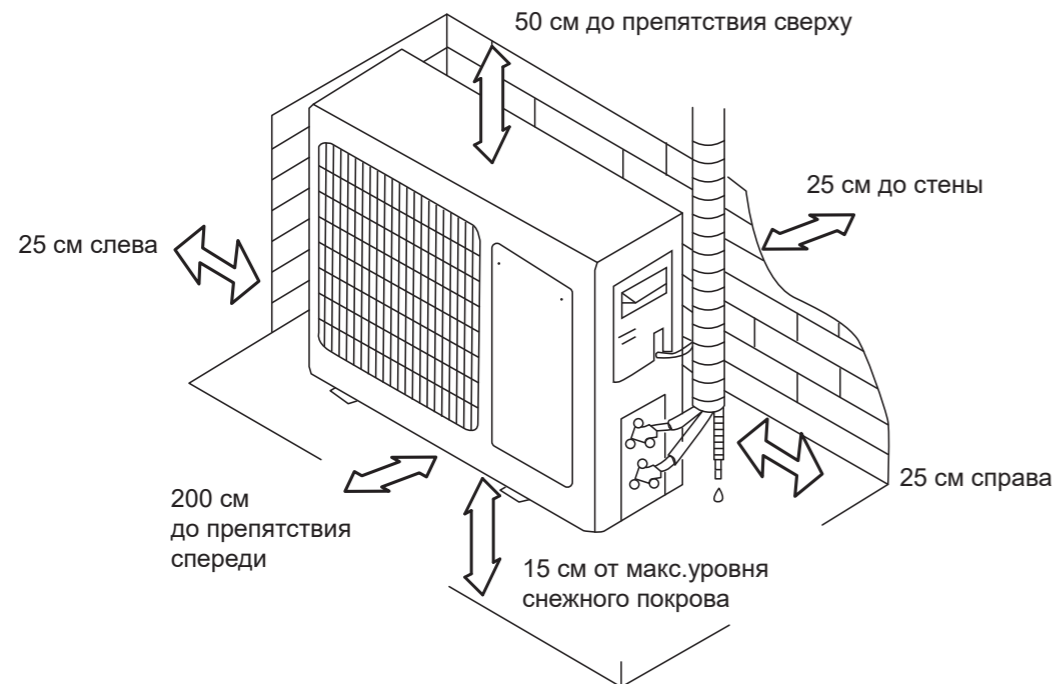

- В случае, если в месте установки возможны сильные порывы ветра (например, на побережье), убедитесь, что вентилятор вращается без затруднений, и блок расположен вдоль стены, или используйте ограждение от ветра (см. рисунок). По возможности устанавливайте наружный блок с подветренной стороны.

- Если наружный блок оснащён функцией теплового насоса, установите патрубок отвода конденсата наружного блока. По этому патрубку будет отводиться конденсат, образующийся при работе наружного блока в режиме нагрева.

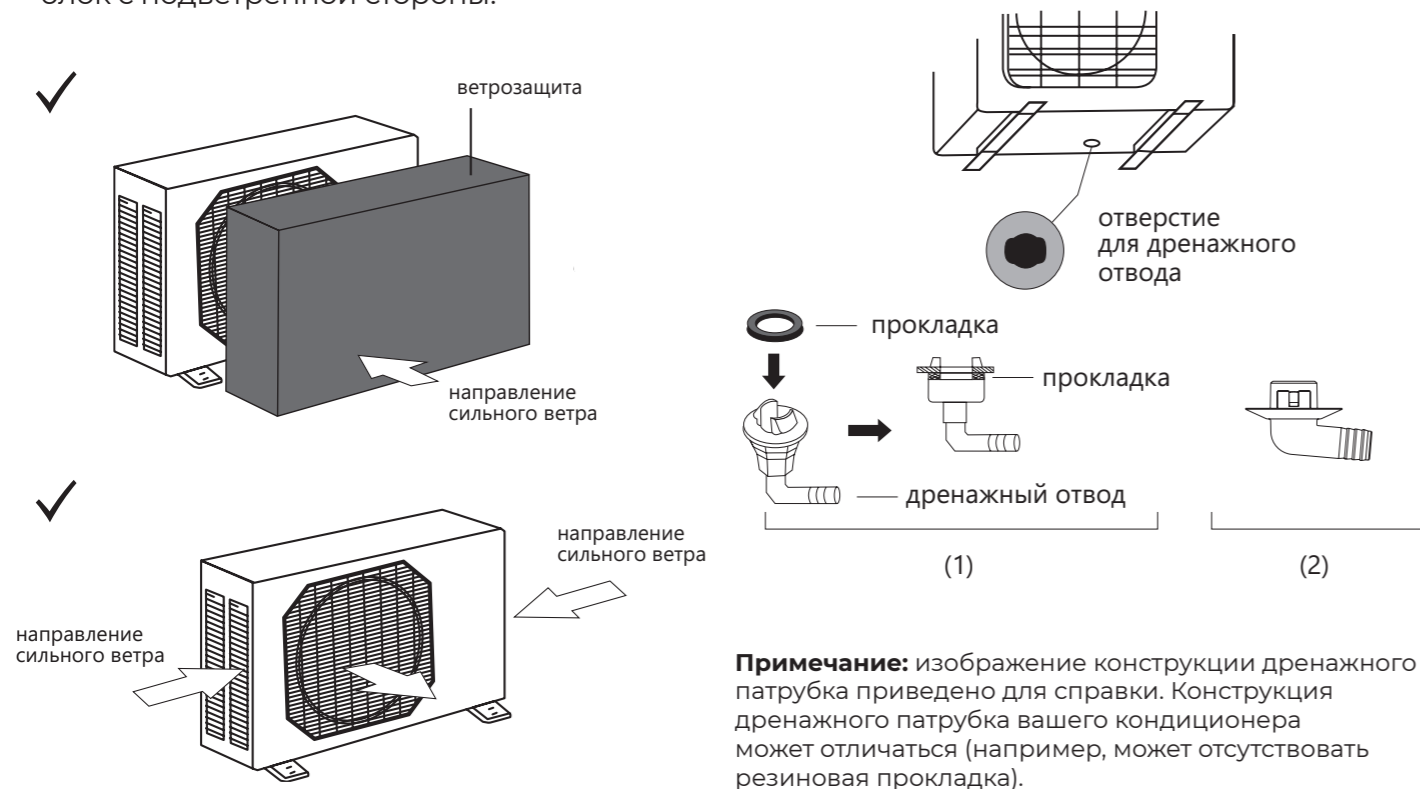

**Примечание:** изображение конструкции дренажного патрубка приведено для справки. Конструкция дренажного патрубка вашего кондиционера может отличаться (например, может отсутствовать резиновая прокладка).

## Общие требования к установке

### Запрещается устанавливать наружные блоки сплит-систем в следующих местах

- В местах, в которых присутствуют минеральные масла (или их пары), например, смазочные.
- В условиях морского климата с большим содержанием солей в воздухе (в зависимости от модели и вида антикоррозийной обработки наружного блока).
- В условиях присутствия вызывающих коррозию газов, например, сернистых.
- В условиях сильных колебаний напряжения в сети (на промышленных предприятиях).
- В автомобильном транспорте или на водном транспорте.
- В местах, где присутствуют сильные электромагнитные поля.
- В местах, где имеются горючие газы или материалы.
- В местах, где имеются пары кислот и щелочей, а также в других особых условиях.
- В местах, где в окружающем воздухе присутствует большое количество взвешенных механических частиц.
- В помещениях.

### Установочные данные для наружных блоков

Наружные блоки			
Модель	Размеры наружного блока Ш×В×Г, мм	Размер А, мм	Размер Б, мм
AS-10UW4RXVQH01AW AS-13UW4RXVQH02W	810×585×280	510	310
AS-18UW4RBVQH01W	860×667×310	542	341

**Примечание:** приведенные установочные размеры являются справочными и могут быть изменены без предварительного уведомления.

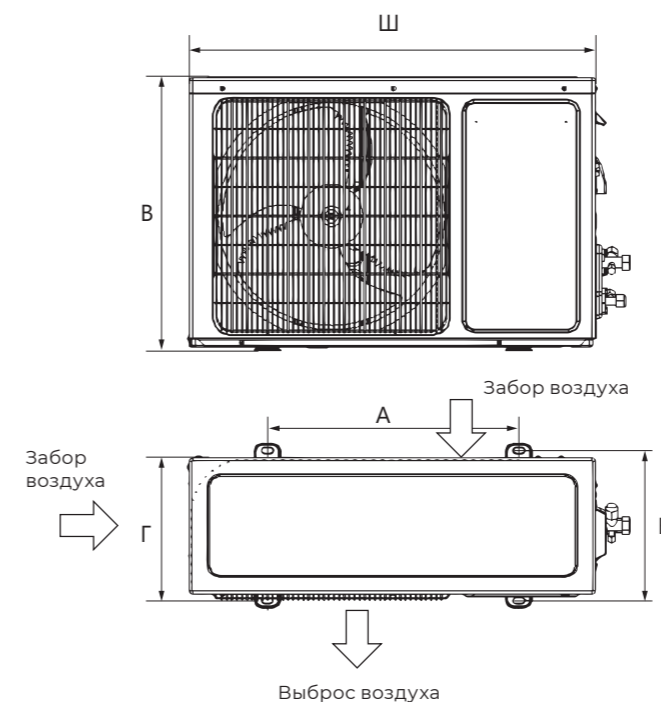

## Общие требования к установке

### Подключение электропитания и осуществление межблочных соединений

При подключении электропитания и межблочных соединений соблюдайте следующие требования:

- Оборудование должно иметь выделенную линию электропитания и отдельный автомат токовой защиты.
- Все контакты должны быть закреплены надёжно, резьбовые соединения должны быть затянуты. Протяните все резьбовые соединения, так как они могли ослабнуть от вибрации при транспортировке. Удалите все посторонние предметы и крепления, использовавшиеся при транспортировке.
- Электропитание соответствует спецификации данного оборудования.
- Мощность линии электропитания соответствует максимальной потребляемой мощности кондиционера.
- Убедитесь, что при пуске оборудования не происходит изменения параметров электросети более чем на 10 % от номинального рабочего напряжения, указанного в спецификации оборудования.
- Убедитесь, что сечение кабеля соответствует спецификации оборудования.
- В сырых и влажных помещениях всегда используйте УЗО.
- Убедитесь, что исключена возможность возникновения проблем с электропитанием, т.к. они могут повлечь частые срабатывания реле, что приведёт к выходу из строя контактов, а также к неправильному функционированию защиты от перегрузки.
- Предусмотрите возможность одновременного отключения от источника питания всех питающих проводов.
- Подключение электропитания и осуществление межблочных соединений должны выполняться квалифицированным персоналом.

### Схемы межблочных соединений

Параметр/Индекс модели	10, 13	18
Сторона подключения электропитания	Наружный блок	Наружный блок
Силовой кабель	3×1,5	3×2,5
Межблочный кабель	5×1,5	5×2,5

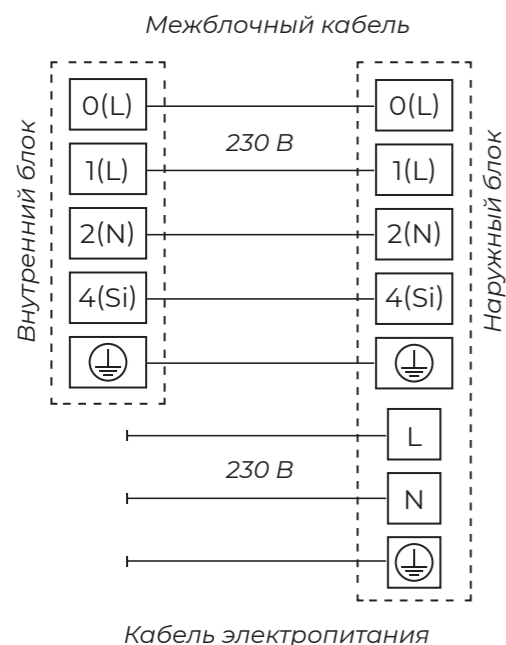

**Параметры рекомендуемых к применению межблочных и силовых кабелей вы можете посмотреть в разделе «Технические характеристики».**

**Примечание:** данные схемы приведены только для справки. Если схема подключений на вашем блоке отличается, для осуществления подключения воспользуйтесь схемой электроподключений, приведенной на вашем кондиционере.

**Примечание:** если на внутреннем и наружном блоке присутствуют отдельные кабели с собственными разъёмами, соедините их.



## Управление прибором

### Дисплей внутреннего блока

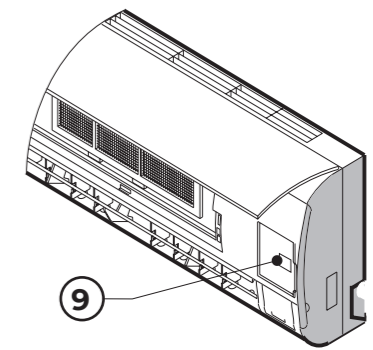
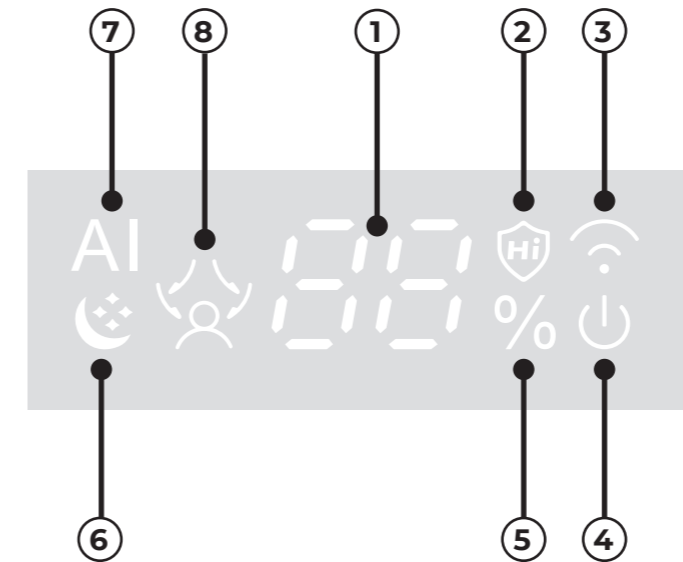

- 1 – Индикатор температуры
- 2 – Индикатор режима работы Hi-Nano
- 3 – Индикатор работы функции Wi-Fi
- 4 – Индикатор включения/выключения
- 5 – Индикатор режима работы осушения
- 6 – Индикатор ночного режима работы
- 7 – Индикатор режима работы AI Smart
- 8 – Индикатор режима работы Wind Follow
- 9 – Панель аварийного включения/выключения без пульта ДУ (включение/выключение кондиционера, сброс индикации загрязненного фильтра после замены фильтра)

Пульт ДУ

Как вставить батарейки

1. Снимите крышку отсека по направлению стрелки.
2. Вставьте новые батарейки, соблюдая полярность.
3. Закройте крышку отсека батареек.

Используйте 2 LR03 AAA (1.5В) батарейки (не входят в комплект поставки). Не используйте аккумуляторы. Замените батарейки, когда дисплей начнет мигать.

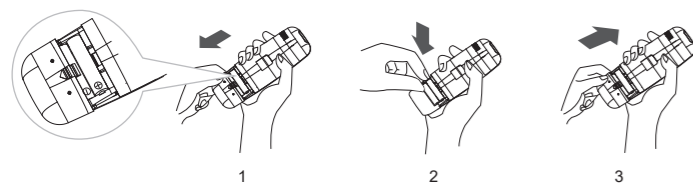

Хранение пульта ДУ и советы по использованию

Пульт может быть закреплен на стене с помощью держателя.

Держатель для пульта ДУ является опциональной частью.

Как использовать

Для управления кондиционером с помощью пульта ДУ направьте пульт на кондиционер. Пульт ДУ будет управлять кондиционером с расстояния до 7 м при отсутствии преград.



Описание пульта ДУ

Пульт дистанционного управления

<b>Модель</b>	RTY04
<b>Номинальное напряжение</b>	3,0 В
<b>Диапазон рабочих температур (пульта ДУ)</b>	-5 ~ +60 °С
<b>Максимальное расстояние до приемника сигнала</b>	8 м

- 1. MODE**  
Нажмите эту кнопку для выбора режима.
- 2. TEMP + -**  
Используется для настройки температуры в комнате, настройки таймера, а также для установки реального времени.
- 3. SUPER**  
Используется, чтобы включить/выключить режим быстрого охлаждения/нагрева. (Быстрое охлаждение: высокая скорость вентилятора, +16 °С. Быстрый нагрев: скорость вентилятора «авто», +30 °С).
- 4. POWER**  
При нажатии кнопки прибор будет запущен, если подано питание или остановлен, если работал.
- 5. FAN/LOCK**  
Используется для выбора скорости вентилятора в следующей последовательности: Авто. скорость / Макс. скорость / Высокая скорость / Средняя скорость / Низкая скорость / Минимальная скорость. Для блокировки/разблокировки кнопок пульта ДУ нажмите эту кнопку и удерживайте примерно 5 секунд.
- 6. AI SMART**  
Используется для включения режима «AI SMART». В этом режиме также запускается функция притока свежего воздуха FRESH.
- 7 ON TIMER**  
Используется для установки или отмены работы таймера.
- 8. SLEEP / DIMMER**  
«SLEEP» — используется для включения/выключения режима «SLEEP» (сон). «DIMMER» — для включения/выключения подсветки дисплея кондиционера, нажмите кнопку «DIMMER» и удерживайте примерно 5 секунд.
- 9. Регулировка положения горизонтальных жалюзи**  
для установки необходимого направления воздушного потока (вверх/вниз).
- 10. OFF TIMER**  
Используется для установки или отмены работы таймера.
- 11. FRESH / QUIET**  
«FRESH» — используется для включения/выключения функции притока воздуха. «QUIET» — используется для включения/выключения бесшумного режима. Для включения/выключения режима нажмите кнопку «QUIET» и удерживайте примерно 5 секунд.
- 12. Регулировка положения вертикальных жалюзи**  
для установки необходимого направления воздушного потока (влево-вправо).

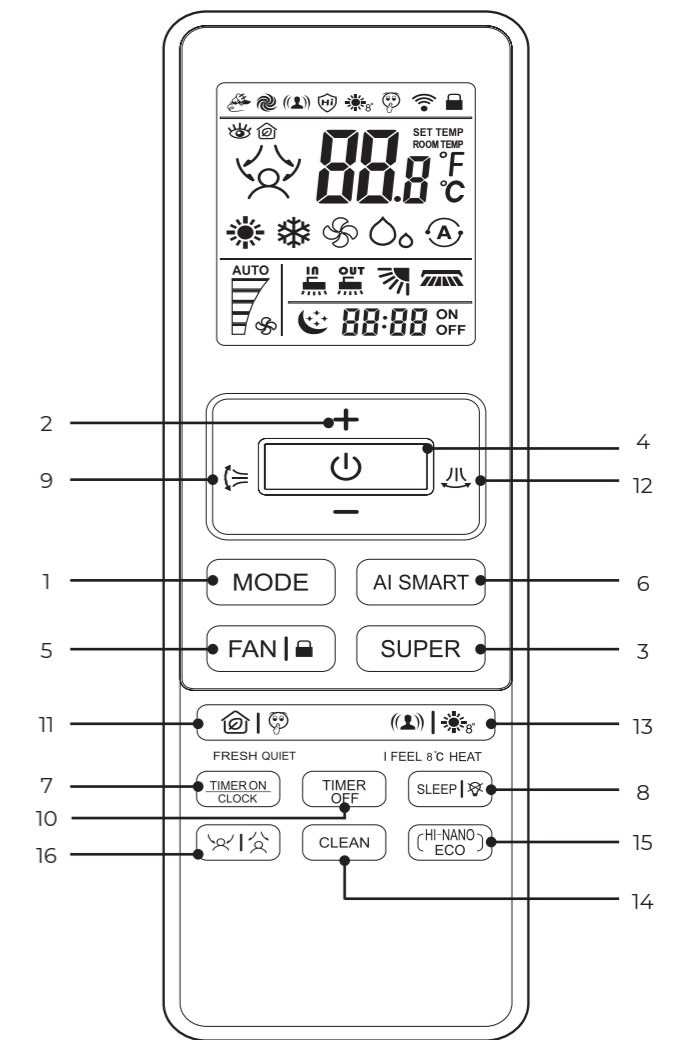

- 13. iFEEL / 8 °C HEAT**  
«iFEEL» — используется для включения/выключения режима iFEEL. В режиме iFEEL кондиционер работает в соответствии с данными температурного датчика в пульте управления, вместо датчика в самом кондиционере. «8 °C HEAT» — используется для включения/выключения режима поддержания температуры 8 °C (дежурный нагрев).
- 14. CLEAN**  
Коротко нажмите для включения/выключения режима самоочистки заморозкой внутреннего блока. Нажмите и удерживайте в течение 5 секунд для включения/выключения режима самоочистки заморозкой наружного блока.
- 15. HI-NANO / ECO**  
«HI-NANO» — используется для включения функции HI-NANO. «ECO» — используется для включения режима экономии ECO.
- 16. Wind Follow/Avoid me**  
Включение/выключение или выбор режима функции умного глаза «SMART EYE» и выбор режима направления воздушного потока на человека или мимо человека.



Индикация дисплея

Режим охлаждения	Режим осушения	Режим вентиляции	Режим нагрева	Режим поддержания температуры 8 °C (дежурный нагрев)
Автоматическая скорость вентилятора	Максимальная скорость вентилятора	Высокая скорость вентилятора	Средняя скорость вентилятора	Низкая скорость вентилятора
Минимальная скорость вентилятора	Режим SLEEP 1	Режим SLEEP 2	Режим SLEEP 3	Режим SLEEP 4
Режим «AI SMART»	Режим «Quiet»	Режим экономии электроэнергии	Режим Super	Индикатор функции «SMART eye»
Индикатор передачи сигнала	Индикатор функции «HI-NANO»	Функция «IFeel»	Температура воздуха	Функция блокировки
Индикатор таймера включения/выключения/Текущее время	Направление воздушного потока на человека	Направление воздушного потока от человека	Индикатор функции Fresh	
Функция «Clean» – самоочистка замораживанием внутреннего блока	Функция «Clean» – самоочистка замораживанием наружного блока	Индикатор качания/положения горизонтальной воздушной заслонки	Индикатор качания/положения вертикальной воздушной заслонки	

Режимы работы

Выбор режима работы

Каждое нажатие кнопки MODE сменяет режим в следующем порядке:



Выбор скорости вентилятора

Последовательно нажимайте на кнопку FAN. Скорость вентилятора изменяется в следующей последовательности:



- В режиме вентиляции скорость «Авто» недоступна.
- В режиме осушения скорость вентилятора автоматически устанавливается на «Авто», а кнопка «FAN» не активна.

Установка температуры

Нажмите кнопку **+** 1 раз, чтобы увеличить значение температуры на 1 °C.

Нажмите кнопку **-** 1 раз, чтобы уменьшить значение температуры на 1 °C.

Диапазон устанавливаемых температур	
Нагрев / Охлаждение	16 °C ~ 30 °C
Осушение воздуха	-3 ~ 3 °C
Только вентиляция	Невозможно установить

- В режиме осушения можно увеличить или уменьшить температуру до 3 °C, если вам некомфортно.

## Управление прибором

### Начало работы



Нажмите кнопку  для включения или выключения прибора.  
На экране внутреннего блока загорается индикатор работы кондиционера.

- При изменении режимов работы, иногда блок реагирует не сразу. Подождите 3 минуты.
- При активации режима нагрева вентилятор включается не сразу. Подождите 2-5 минут пока не включится вентилятор. Подождите 3 минуты перед следующим выключением/включением устройства.

### Управление воздушным потоком

Вертикальное и горизонтальное направление воздушного потока устанавливается под определенным углом в соответствии с режимом, который установлен на приборе. В зависимости от выбранного режима, вертикальные и горизонтальных жалюзи могут менять свое положение для обеспечения оптимальной работы кондиционера:

Режим	Направление воздушного потока
COOLING (Охлаждение); DRY (Осушение)	Горизонтальное
HEATING (Нагрев); FAN ONLY (Вентиляция)	Направлен вниз

Направление воздушного потока также можно регулировать в соответствии с вашими требованиями, нажимая кнопки   на пульте дистанционного управления.

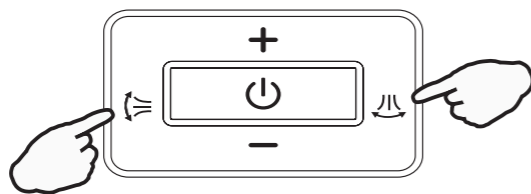

### Контроль горизонтальных воздушных жалюзи (с помощью пульта ДУ)

Пульт ДУ позволяет установить различные углы подачи воздушного потока (вверх-вниз) или установить конкретное положение воздушной заслонки.

Нажмите  1 раз.

Горизонтальные воздушные жалюзи будут менять угол наклона по следующему алгоритму:

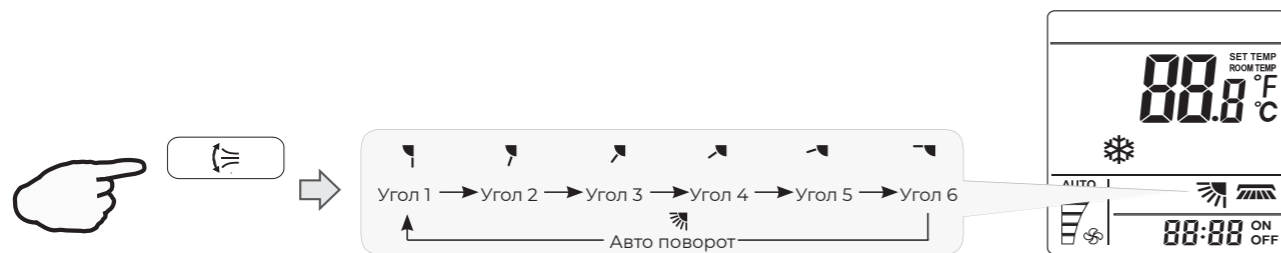

- Не поворачивайте горизонтальные жалюзи вручную, в противном случае может возникнуть неисправность. Если это произойдет, сначала выключите устройство и отключите питание, а затем снова включите питание. Кондиционер сохраняет настройку положения жалюзи для каждого режима работы. При переключении режима работы кондиционера, горизонтальные жалюзи будут автоматически переведены в положение, выбранное вами ранее.

## Управление прибором

### Контроль вертикальных воздушных жалюзи (с помощью пульта ДУ)

Пульт ДУ позволяет установить различные углы подачи воздушного потока (влево-вправо) или установить конкретное положение воздушной заслонки.

Нажмите  Вертикальные воздушные жалюзи будут менять угол в соответствии со следующей последовательностью:



### РЕЖИМ AI SMART

Для активации режима нажмите кнопку  AI SMART

Кондиционер переходит в режим AI SMART.

Режим AI SMART предназначен для поддержания оптимальных условий в помещении с учетом текущей температуры и влажности. В этом режиме кондиционер самостоятельно выбирает оптимальный режим работы (нагрев/охлаждение/осушение/вентиляция).

В режиме AI SMART вы можете менять температуру в диапазоне -3 до 3 °C, если вам некомфортно.

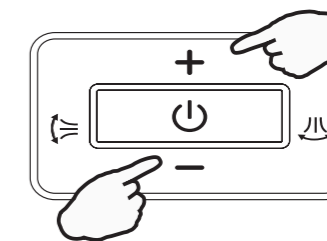

- Режим «AI SMART» недоступен в режиме «Super» и «ECO».

Для выхода из режима AI SMART нажмите кнопку MODE.

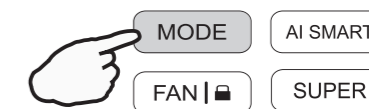

- При температуре наружного воздуха ниже +13 °C, кондиционер не будет активировать режим охлаждения/осушения при работе в режиме AI Smart для повышения уровня энергосбережения.

### Режим Airflow Follow / Avoid You

Направление воздушного потока на человека/от человека.

Нажмите на кнопку .

Режим работы будет меняться в следующей последовательности:

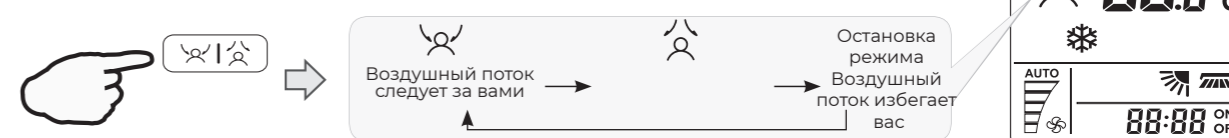

Для выхода из режима нажмите кнопку .

## Управление прибором

### Функция CLEAN (самоочистка замораживанием)

Кнопка CLEAN позволяет запустить процесс самоочистки замораживанием для внутреннего или наружного блока.

Нажмите кнопку CLEAN. Внутренний блок запустит программу самоочистки замораживанием.

На дисплее отобразится значок

Повторное нажатие на кнопку CLEAN отключит режим самоочистки внутреннего блока.

Нажмите и удерживайте кнопку CLEAN в течение не менее 5 секунд.

Наружный блок запустит программу самоочистки замораживанием.

На дисплее отобразится значок

Повторное нажатие на кнопку CLEAN отключит функцию самоочистки наружного блока.

**Примечание:** одновременный запуск функции Clean для наружного и внутреннего блока невозможен.

Продолжительность работы функции Clean составляет 14-20 минут (в зависимости от продолжительности и режима работы кондиционера до запуска функции Clean). По прошествии необходимого времени, кондиционер автоматически завершит работу в режиме самоочистки и продолжит работу в заданном ранее режиме, иконка функции Clean автоматически исчезнет с дисплея пульта ДУ.

### Кнопка CLOCK (время)

Настройка текущего времени

1. Удерживайте кнопку CLOCK в течение 5 секунд.

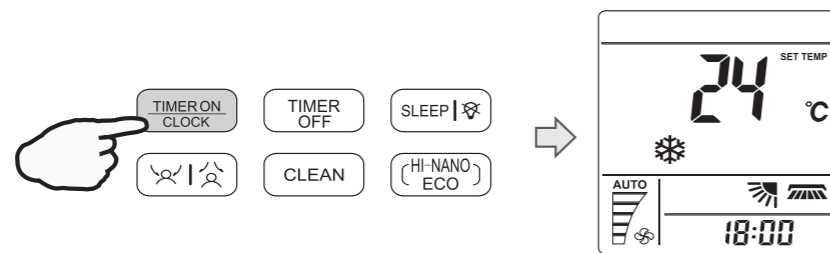

2. Кнопками + и - установите время. Одно нажатие добавляет или уменьшает время на 1 минуту.

Зажимая кнопку на полторы секунды можно добавить или уменьшить время на 10 минут.

Зажимая кнопку дольше, чем на полторы секунды можно прибавлять или убавлять время по 1 часу.

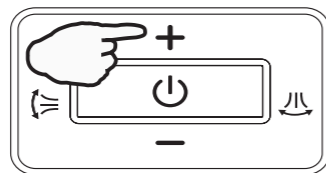

3. Нажмите кнопку CLOCK еще раз. Текущее время будет установлено.

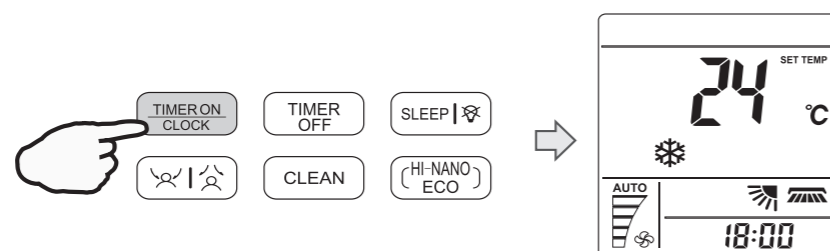

## Управление прибором

### Режим SUPER (режим высокой производительности)

Режим SUPER предназначен для быстрого охлаждения или быстрого нагрева помещения (только тогда, когда прибор включен).

В этом режиме вы можете установить направление воздушного потока или таймер.

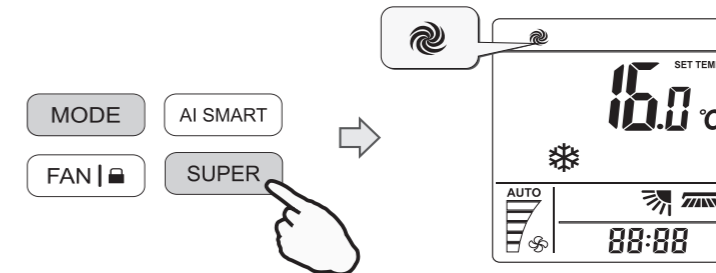

Нажмите кнопку в режиме охлаждения, осушения, вентиляции.

Установленная температура автоматически снижается до +16 °С. Скорость вентилятора максимальная.

Нажмите кнопку в режиме нагрева.

Установленная температура автоматически повышается до +30 °С. Скорость вентилятора изменяется на «Авто».

Для отмены нажмите кнопку SUPER, MODE, FAN, ON/OFF или SLEEP, экран вернется в обычный режим.

Режим SUPER будет отменен. Прибор будет работать в режиме SUPER в течение максимум 15 минут, после чего автоматически перейдет к работе в предыдущем режиме.

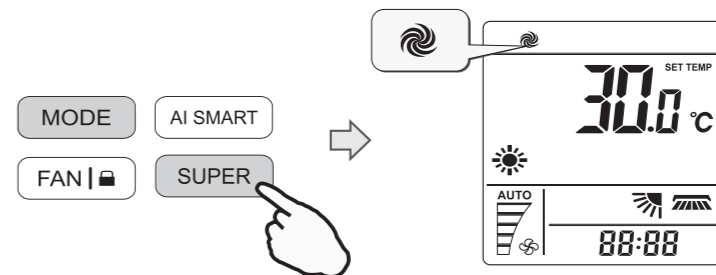

### Режим QUIET

В этом режиме кондиционер работает с низким уровнем шума.

Вентилятор внутреннего блока работает на минимальной скорости, также снижается частота вращения компрессора.

Нажмите и удерживайте кнопку в течение 5 секунд для включения/отключения режима низкого уровня шума.

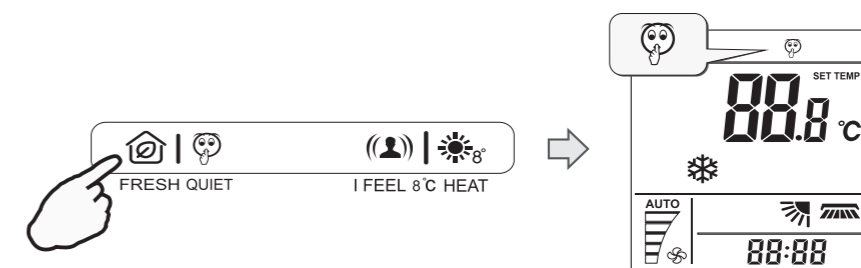

**Примечание:** нажатие кнопок MODE, FAN, AI SMART, SUPER или ON/OFF отменяет бесшумный режим.

## Управление прибором

### Функция блокировки

Нажмите и удерживайте в течение 5 секунд кнопку **FAN** для блокировки / разблокировки кнопок пульта ДУ.

На дисплее пульта ДУ появится соответствующая иконка.

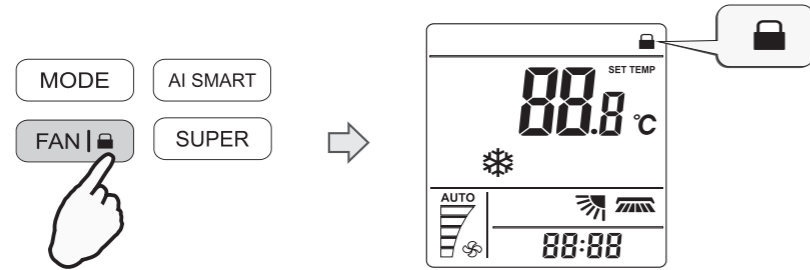

### Режим ECO (экономичный режим)

Нажмите и удерживайте в течение 5 секунд кнопку **HI-NANO ECO** для включения/выключения режима.

На дисплее пульта ДУ появится соответствующая иконка.

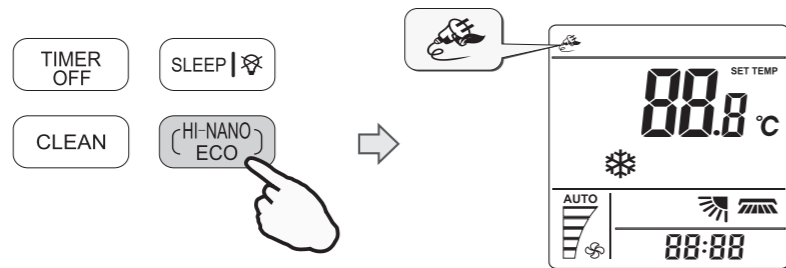

**Примечание:** кнопка ECO неактивна в режимах Super и AI SMART. Нажатие кнопок MODE, TEMP+, TEMP-, FAN, SLEEP, QUIET, ECO (удержание) или ON/OFF отменяет экономичный режим.

### Функция HI-NANO

Нажмите кнопку **HI-NANO ECO** для активации функции HI-NANO. В этой функции кондиционер вырабатывает отрицательно и положительно заряженные частицы для обеззараживания окружающего воздуха. На дисплее пульта ДУ появится соответствующая иконка.

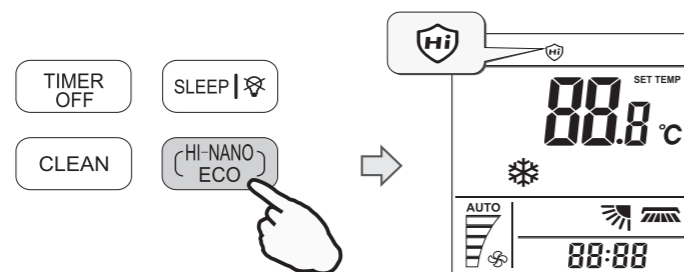

**Примечание:** будучи запущенным, устройство HI-NANO вырабатывает большое количество ионов. Для поддержания оптимального количества ионов в воздухе помещения, функция будет работать циклами по 140 минут (140 минут работы / 140 минут отдыха). Устройство HI-NANO останавливает свою работу в случае остановки вращения вентилятора внутреннего блока (например, в режиме теплого пуска – когда кондиционер был переключен в режим нагрева, и вентилятор внутреннего блока еще не запустился). Устройство HI-NANO останавливает свою работу в случае остановки вращения вентилятора внутреннего блока (например, в режиме теплого пуска – когда кондиционер был переключен в режим нагрева, и вентилятор внутреннего блока еще не запустился).

Не прикасайтесь руками к внутренним частям кондиционера во время работы функции HI-NANO. На них подается высокое напряжение, касание может привести к получению травм или увечий.

## Управление прибором

### Функция iFEEL

В этом режиме работает датчик температуры, встроенный в пульт ДУ.

Он определяет температуру окружающей среды, передает сигнал на внутренний блок кондиционера, а тот, в свою очередь, регулирует рабочую температуру, чтобы обеспечить вам максимальный комфорт.

Нажмите кнопку **iFEEL** для включения/отключения функции iFEEL.

На дисплее пульта ДУ появится соответствующая иконка.

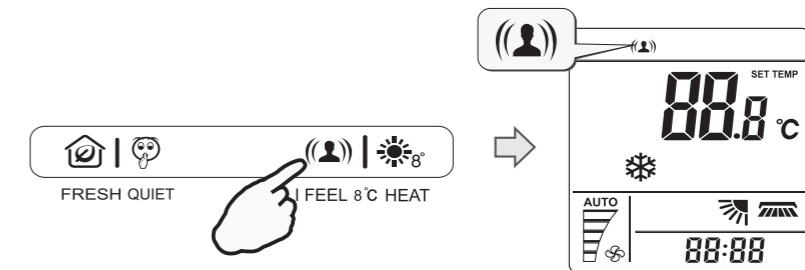

**Примечание:** при использовании функции iFEEL держите пульт там, откуда он сможет беспрепятственно передавать ИК-сигнал на внутренний блок кондиционера.

При использовании функции iFEEL, на дисплее пульта ДУ отображается комнатная, а не установленная температура (сопровождается надписью «ROOM TEMP» рядом с отображением температуры). Для просмотра текущей уставки или ее изменения, нажмите кнопку TEMP+ или TEMP- . Отображение установленной температуры сопровождается надписью «SET TEMP» рядом со значением температуры.

### Функция Dimmer

Нажмите и удерживайте кнопку **SLEEP** в течение 5 секунд, чтобы отключить или включить подсветку дисплея внутреннего блока.



**Примечание:** если подсветка дисплея внутреннего блока выключена, кондиционер включит ее на 5 секунд при получении любого сигнала.

Кондиционер оснащен функцией отслеживания уровня окружающей освещенности. При значительном снижении освещенности, кондиционер отключит дисплей внутреннего блока, а также уменьшит скорость вращения вентилятора внутреннего блока на 1 шаг (только для режимов охлаждения, вентиляции, осушения).

### Режим поддержания температуры 8 °C (дежурный нагрев)

В режиме нагрева, нажмите и удерживайте кнопку **8°C** в течение 5 секунд для включения/отключения режима поддержания температуры 8 °C. На дисплее пульта ДУ появится соответствующая иконка.

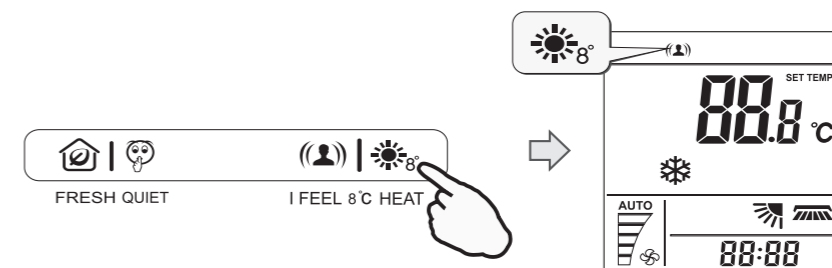

**Примечание:** режим поддержания температуры 8 °C может быть выбран только если кондиционер работает в режиме нагрева. Нажатие любой кнопки, кроме iFEEL, TIMER ON, TIMER OFF, CLOCK, SWING, AIR FOLLOW/AVOID YOU приведет к отключению режима поддержания температуры 8 °C. В режиме поддержания температуры 8 °C установленная температура меняется на 8 °C.

## Управление прибором

### Ночной режим SLEEP

Режим SLEEP предназначен для поддержания комфортных условий во время сна. Прибор автоматически выключится через 8 часов после включения режима SLEEP.

Нажимайте кнопку  для включения/отключения режима SLEEP. Режимы меняются в следующей последовательности:



На дисплее пульта ДУ появится соответствующая иконка.

#### SLEEP 1 (НОЧНОЙ РЕЖИМ 1)

- Режим охлаждения — установленная температура повышается на 2 °C через 2 часа после запуска режима SLEEP 1, и далее остается постоянной.
- Режим нагрева — установленная температура снижается на 2 °C через 2 часа после запуска режима SLEEP 1, и далее остается постоянной.

#### SLEEP 2 (НОЧНОЙ РЕЖИМ 2)

- Режим охлаждения — установленная температура повышается на 2 °C через 2 часа после запуска режима SLEEP 2, далее снижается на 1 °C через 6 часов после запуска режима SLEEP 2, затем повторно снижается на 1 °C через 7 часов после запуска режима SLEEP 2, и далее остается постоянной.
- Режим нагрева — установленная температура снижается на 2 °C через 2 часа после запуска режима SLEEP 2, далее повышается на 1 °C через 6 часов после запуска режима SLEEP 2, затем повторно повышается на 1 °C через 7 часов после запуска режима SLEEP 2, и далее остается постоянной.

#### SLEEP 3 (НОЧНОЙ РЕЖИМ 3)

- Режим охлаждения — установленная температура повышается на 1 °C через 1 час после запуска режима SLEEP 3, далее повышается на 1 °C через 2 часа после запуска режима SLEEP 3, далее снижается на 1 °C через 6 часов после запуска режима SLEEP 3, затем повторно снижается на 1 °C через 7 часов после запуска режима SLEEP 3, и далее остается постоянной.
- Режим нагрева — установленная температура снижается на 1 °C через 1 час после запуска режима SLEEP 3, далее снижается на 1 °C через 2 часа после запуска режима SLEEP 3, далее повышается на 1 °C через 6 часов после запуска режима SLEEP 3, затем повторно повышается на 1 °C через 7 часов после запуска режима SLEEP 3, и далее остается постоянной.

#### SLEEP 4 (НОЧНОЙ РЕЖИМ 4)

- Установленная температура остается постоянной.

**Примечание:** режим SLEEP доступен только в режимах охлаждения, осушения, нагрева. При включении режима SLEEP скорость вентилятора автоматически изменяется на низкую. Нажатие кнопок SUPER, AI SMART, MODE, ON/OFF, FAN отключает режим SLEEP.

## Управление прибором

### Функция FRESH\*

Функция FRESH – это функция притока свежего воздуха.

При запуске функции FRESH активируется вентилятор приточного воздуха, открывается автоматический клапан в верхней части внутреннего блока, из которого начинает поступать свежий уличный воздух. Уличный воздух предварительно очищается с помощью HEPA-фильтра, установленного в кондиционере.

Нажмите кнопку  для включения/отключения функции притока свежего воздуха. На дисплее пульта ДУ появится соответствующая иконка.

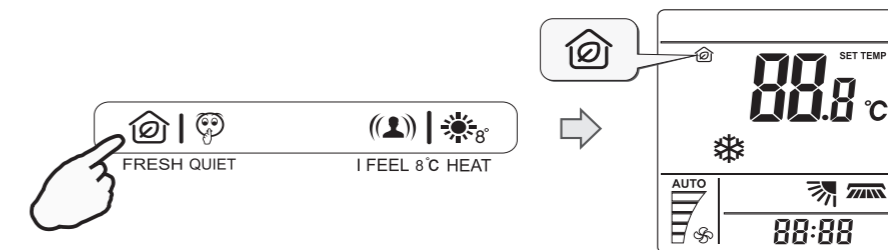

**Примечание:** объем приточного воздуха на максимальной скорости составляет 50 м³/час. Объем приточного воздуха может меняться в зависимости от качества воздуха в помещении, от выбранной скорости вращения вентилятора внутреннего блока, а также в зависимости от протяженности воздуховода приточного воздуха.

Внутренний блок кондиционера оснащен датчиком CO<sub>2</sub>, и в автоматическом режиме определяет качество воздуха и количество CO<sub>2</sub> в воздухе. В зависимости от качества воздуха в помещении (содержания CO<sub>2</sub>) индикатор на дисплее внутреннего блока кондиционера будет менять свой цвет:

- Красный цвет – плохое качество воздуха в помещении (количество CO<sub>2</sub> ≥ 3000 ppm);
  - Желтый цвет – качество воздуха в помещении среднее (количество CO<sub>2</sub> ≥ 2000 ppm);
  - Зеленый цвет – качество воздуха в помещении хорошее (количество CO<sub>2</sub> < 2000 ppm).
- PPM – parts per million (миллионная доля) = 1 мг/кг.

Объем приточного воздуха зависит от следующих параметров:

- Скорость вращения вентилятора внутреннего блока. Чем более высокая скорость вращения вентилятора внутреннего блока выбрана, тем быстрее вращается вентилятор приточного воздуха, и тем больше приточного воздуха поступает в помещение;
- Количество CO<sub>2</sub> в помещении. Чем хуже качество воздуха в помещении, тем больше приточного воздуха поступает в помещение (только для скорости вращения вентилятора внутреннего блока «Авто» или режима AI SMART).

 HEPA-фильтр, установленный в кондиционере, является расходным материалом, и должен меняться не реже, чем 1 раз в год. Срок службы фильтра может быть сокращен или увеличен в зависимости от ваших условий (загрязненности приточного воздуха).

\*Не используется в данной серии

## Модуль Wi-Fi

### Системные требования

#### Системные требования к смартфону

Ниже приведены минимальные технические характеристики, необходимые для успешного запуска приложения на смартфоне:

Устройство пользователя	ОС	Разрешение
Android	Android 6 или выше	1920x1080 или выше
iOS	iOS 11 или выше	960x640 или выше

#### Требования к беспроводному маршрутизатору

Ниже приведены минимальные технические характеристики, необходимые для успешного запуска приложения на смартфоне:

Стандарт	IEEE 802.11b/g/n
Диапазон частот	2,402-2,483,5 ГГц
Безопасность	128 бит WPA-PSK/WPA2-PSK
Выходная мощность	802.11b: 11дВМ(11 Мбит/с) 802.11g: 15дВМ(54 Мбит/с) 802.11n: 11дВМ(72,2 Мбит/с)
Скорость передачи данных	802.11b: 11 Мбит/с 802.11g: 54 Мбит/с 802.11n: 72,2 Мбит/с
Чувствительность	802.11b: 11 Мбит/с 802.11g: 54 Мбит/с 802.11n: 72,2 Мбит/с
Модуляция	QPSK+OFDM

- Пожалуйста, старайтесь использовать сертифицированный беспроводной маршрутизатор 2,4G.
- Требования к беспроводному маршрутизатору являются общими техническими требованиями.
- В зависимости от окружения может быть доступно несколько точек доступа к Wi-Fi. Важно убедиться, что точка, с помощью которой осуществляется подключение, правильная.
- Для брандмауэра маршрутизатора может быть установлен высокий уровень безопасности или родительский контроль, и данные настройки будут блокировать некоторые сетевые порты, требуемые для устройства.
- Следующие сетевые порты должны быть открыты/внесены в белый список на маршрутизаторе: 80/443/55020/55030 (Инструкции по настройке брандмауэра смотрите в руководстве пользователя для маршрутизатора.)
- Модуль Wi-Fi не поддерживает новое сертифицированное исполнение и нестандартный тип сертификации Wi-Fi.

#### Советы по подключению к домашней сети Wi-Fi

- Расположите бытовой прибор как можно ближе к беспроводному маршрутизатору.
- При слабом уровне Wi-Fi сигнала может произойти отключение устройства и приложения, в зависимости от мощности сигнала Wi-Fi. Приобретите усилитель Wi-Fi сигнала (расширитель диапазона), чтобы повысить уровень сигнала Wi-Fi.
- Убедитесь, что к устройству не прикреплены металлические предметы, и нет других факторов, создающих помехи для передачи Wi-Fi сигнала.
- При динамическом сетевом соединении может выйти время ожидания ответа на запрос. В таком случае перезапустите подключение к сети.
- При завершении процессов управления динамическим сетевым подключением приложение и устройство могут отображать противоречивую информацию о настройках. Подключитесь к сети повторно для синхронизации информации.

## Модуль Wi-Fi

### Прочие требования и меры предосторожности

- При первом соединении с бытовым прибором смартфон должен быть подключен к Wi-Fi, а не к сети 3G/4G/5G;
- Использование данных сотовой сети при работе Приложения может привести к дополнительным расходам, если телефон подключен к сети с помощью 3G/4G/5G;
- Соединение с интернетом может не работать из-за наличия брандмауэров. В этом случае рекомендуется обратиться к Вашему интернет-провайдеру;
- Если интернет-провайдеру требуется идентификационный номер или пароль для подключения к Интернету, необходимо их ввести.

### Параметры производительности Wi-Fi модуля

Модель Wi-Fi модуля	АЕН-W4G1/АЕН-W4G2	АЕН-W0G1/АЕН-W0G2
Передаваемая частота	2,4 ГГц	2,4 ГГц
Мощность передачи	≤19 дБм	≤19 дБм
Электропитание	5В/450 мА	3,3В/400 мА
Рабочая температура	-20~70 °С	-20~70 °С
Допустимая влажность	20~85 %	20~85 %

### Как установить ConnectLife.TRIR

Найдите приложение ConnectLife.TRIR для смартфона в магазине Google Play или App Store. Следуйте инструкциям по загрузке и установке приложения. Либо отсканируйте указанный ниже QR-код.



### Как добавлять и удалять устройства

#### Добавление устройств

1. Откройте приложение **ConnectLife.TRIR**.
2. Подключите ваш смартфон к сети Wi-Fi с частотой 2,4 ГГц.
3. Перейдите в **меню** в верхнем левом углу -> **Устройства** -> нажмите на «+» в правом верхнем углу или на картинку внизу -> **ДОБАВИТЬ НОВОЕ УСТРОЙСТВО** -> **Очистка воздуха** -> выберите свое устройство.
4. Следуйте инструкциям **ШАГИ** -> **ДАЛЕЕ** -> перейдите в Настройки смартфона, подключите смартфон к устройству (начните с 'HIS-') -> вернитесь в приложение и нажмите **НАСТРОЙКИ** -> выберите беспроводной маршрутизатор из списка и введите пароль, подождите некоторое время для подключения.

- Одно устройство можно подключить только к одной учетной записи. Для подключения к другой учетной записи устройство необходимо отвязать от первой учетной записи.

- **ВНИМАНИЕ!**  
Не активируйте функцию притока свежего воздуха при выключенном устройстве. Это может привести к образованию конденсата. Попадание конденсата на внутренние части прибора может вызвать его поломку.

## Модуль Wi-Fi

**Примечание:** перед подключением устройства убедитесь, что оно подключено к Интернету с помощью беспроводного маршрутизатора. Смартфон и устройство не могут быть соединены с помощью сети 3G/4G/5G.

Для Кондиционера Воздуха:

нажмите кнопку «Горизонтальный поток воздуха» на пульте дистанционного управления 6 раз, при этом 5 раз прозвучит зуммер, и дождитесь индикации «77» на дисплее. Либо 8 раз нажмите кнопку «Сон» на проводном пульте дистанционного управления, соединение будет выполнено после того, как Вы услышите сигнал сети кондиционирования воздуха;

Для Портативного Кондиционера Воздуха:

нажмите кнопку «ВРАЩЕНИЕ» на пульте дистанционного управления 6 раз, при этом зуммер прозвучит 5 раз, и дождитесь индикации «77» на дисплее;

Для Оконного Кондиционера Воздуха:

нажмите и удерживайте кнопку «СОЕДИНИТЬ» на панели устройства в течение 5 секунд, после чего индикатор Wi-Fi начнет мигать;

Для Осушителя:

одновременно нажмите кнопки «режим» и «вентилятор», при этом 3 раза прозвучит зуммер, и дождитесь индикации «P2» на дисплее.

### Удаление устройств

1. Откройте приложение **ConnectLife.TRIR**.
2. Перейдите в **меню** в нижнем левом углу -> **Предпочтения** -> **НАСТРОЙКИ УСТРОЙСТВА**, выберите устройство и нажмите «**Отсоединить**».

### Коротко об автоматических функциях

Имеется три варианта автоматизации: Ручной запуск, Запуск в определенное время, Статус устройства. Ниже приведены рекомендации для пользователя по их добавлению в **ConnectLife.TRIR**.

1. Откройте приложение **ConnectLife.TRIR**.
2. Перейдите в **меню** в верхнем левом углу -> **Автоматизация** -> **ДОБАВИТЬ СЦЕНАРИЙ**.

**Ручной запуск:** пользователь может использовать эту функцию для включения/отключения сценария вручную. Установленный пользователем сценарий может запускаться им вручную. При ручном запуске поддерживается работа с несколькими устройствами.

**Запуск в определенное время:** это таймер 7x24. Пользователь может установить время и выбрать дни недели, а затем установить действия, которые будут выполняться в это время.

**Статус устройства:** пользователи могут устанавливать различные критерии условий для устройств, например, мощность, режим, температура (влажность), скорость вентилятора; при соблюдении установленных условий будут выполняться действия, заданные пользователем.

 **Все функции автоматизации** поддерживают работу с несколькими устройствами.

### Поиск проблем

#### 1. Не удается пройти регистрацию

##### Причина:

1. Неверное название учетной записи или пароль;
2. Неверный формат электронной почты;
3. Не удалось получить письмо с кодом для активации учетной записи.

##### Решение:

1. Пожалуйста, следуйте подсказкам;
2. Зарегистрируйтесь с помощью электронной почты, указанной в верном формате;
3. Проверьте, не находится ли письмо с кодом в корзине или другой папке, либо обратитесь в местную службу поддержки за помощью.

#### 2. Не удается войти в учетную запись

##### Причина:

1. Ошибка сети;
2. Неверный пароль от учетной записи;
3. Учетная запись неактивна.

##### Решение:

1. Убедитесь, что все в порядке с соединением;
2. Введите верный пароль;
3. Проверьте, был ли использован отправленный на электронную почту код.

## Модуль Wi-Fi

### 3. Бытовой прибор не подключается к Приложению

#### Причина:

1. Не включено питание бытового прибора;
2. Слабый сигнал беспроводной сети из-за нахождения маршрутизатора вне диапазона сети;
3. Беспроводная сеть не может быть подключена к Интернету;
4. Устройство не находится в режиме «Соединение»;
5. Приложение работает некорректно;
6. Неверный пароль для беспроводного маршрутизатора.

#### Решение:

1. Убедитесь, что питание устройства включено;
2. Отрегулируйте расположение беспроводного маршрутизатора или устройства;
3. Свяжитесь с местным сетевым провайдером;
4. Обратитесь к разделу «Добавление устройств»;
5. Отключите Wi-Fi на смартфоне, затем заново откройте или перезагрузите смартфон;
6. Введите верный пароль для беспроводного маршрутизатора.

### 4. Бытовой прибор постоянно находится вне сети

#### Причина:

1. Не включено питание бытового прибора;
2. Ошибка сети;
3. Бытовой прибор работает некорректно;
4. Соединение с приложением некорректно.

#### Решение:

1. Убедитесь, что питание устройства включено;
2. Отрегулируйте расположение беспроводного маршрутизатора или устройства, либо свяжитесь с местным Интернет-провайдером;
3. Отключите устройство от сети питания на 10 секунд и затем снова включите;
4. Перезапустите Приложение, либо отключите и снова запустите Wi-Fi на смартфоне.

### 5. Устройство не реагирует при дистанционном управлении

#### Причина:

1. Питание бытового прибора не включено;
2. Питание беспроводного маршрутизатора не включено;
3. Ошибка сети;
4. Соединение с приложением некорректно.

#### Решение:

1. Убедитесь, что питание устройства включено;
2. Убедитесь, что питание беспроводного маршрутизатора включено;

3. Отрегулируйте расположение беспроводного маршрутизатора или устройства, либо свяжитесь с местным Интернет-провайдером;
4. Перезапустите Приложение, либо отключите и снова запустите Wi-Fi на смартфоне.

### 6. Приложение внезапно закрывается

#### Причина:

1. Приложение для смартфона внезапно закрывается из-за нехватки памяти у смартфона;
2. В результате сетевой ошибки или перегрузки сервера, либо нестабильности соединения;
3. При обновлении системы Android или iOS.

#### Решение:

1. Закройте все ненужные приложения, работающие в фоновом режиме, перед использованием приложения;
2. Попробуйте войти снова чуть позже;
3. Пожалуйста, свяжитесь с сервисной службой.

### Голосовое управление

Голосовое управление улучшает контакт пользователя и устройства. Умным устройством **ConnectLife.TRIR** можно управлять с помощью голосовых помощников **Amazon Алекса** и **Google home speaker**.



#### Соединение с Amazon Echo

Пользователям необходимо иметь учетную запись в приложении **ConnectLife.TRIR**. Чтобы создать учетную запись, загрузите приложение ConnectLife.TRIR из Google Play (Android) или App Store (iOS) и создайте Облачную учетную запись для Вашего бытового прибора.

#### Шаг 1: Вход в приложение ConnectLife.TRIR

Войдите в приложение ConnectLife.TRIR с помощью своей учетной записи. Убедитесь, что учетная запись подтверждена, и устройства, которыми необходимо управлять с помощью Echo, сохранены в учетной записи.

#### Шаг 2: Установите подходящие имена для устройств

Важно использовать уникальные, особые имена, которые легко запомнить и отличить от других подключенных бытовых приборов, например, «Спальня портативный» или «охладитель». Если названия приборов слишком похожи или одинаковы, Вам будет сложно управлять ими с помощью голоса.

Старайтесь избегать использования похожих по звучанию имен или добавления цифр к названиям Ваших устройств. Такие имена, как «кондиционер 1», «кондиционер 2» и т.д. могут оказаться сложными для голосового управления. Поскольку Алекса использует слова-триггеры для активации устройств, избегайте глаголов в повелительном наклонении в именах бытовых приборов.

**Шаг 3: Перейдите в «Навыки и Игры» в приложении Алекса**

Откройте приложение Алекса на своем телефоне. Нажмите на пункт внизу «Ещё» и выберите из списка «Навыки и игры».

**Шаг 4:** Введите в поле поиска «ConnectLife.TRIR» и нажмите на первый результат. Нажмите «Включить Навык». Введите данные для учетной записи и нажмите «Войти». Либо следуйте инструкциям на экране для завершения процесса подключения.

**О голосовых командах**

При использовании Алексой навыка укажите имя устройства для использования. Есть два способа определить его/их:

1. Используйте установленные Вами имена бытовых приборов. Они отображаются в приложении **ConnectLife.TRIR** и могут быть изменены;
2. Создайте группу для управления. Выберите значок **Устройства**. Используйте уже установленные имена групп или создайте собственные, а затем нажмите «Далее». Выберите устройства для включения в группу и затем нажмите «Сохранить». Для создания группы устройства необходимо добавлять по одному. Для более подробной информации посетите сайт <http://amzn.to/2965dCE>.

После того, как имена приборов/устройств установлены, Вам нужно произнести пробуждающее слово «Алекса», а затем сказать Amazon Echo какой навык необходимо выполнить Вашим устройствам/приборам. Текущие голосовые команды Алексы для продукции ConnectLife.TRIR приведены ниже (следите за обновлениями, поскольку мы продолжаем добавлять голосовые команды):

**Управление ВКЛ/ВЫКЛ:**

- «Алекса, включи <имя устройства>»
- «Алекса, включи питание <имя устройства>»
- «Алекса, выключи <имя устройства>»
- «Алекса, отключи питание <имя устройства>»

**Установка температуры (требуется в режимах охлаждения и нагрева):**

- «Алекса, установи на <имя устройства> температуру (25) градусов»
- «Алекса, установи <имя устройства> на (25) градусов»

**Настройки режима:**





- «Алекса, установи <имя устройства> на охлаждение»
- «Алекса, установи <имя устройства> на нагрев»

**Увеличение/уменьшение температуры на заданное значение:**

- «Алекса, увеличь < имя устройства > на (2~4) градуса»
- «Алекса, снизь < имя устройства > на (2~4) градуса»
- «Алекса, сделай < имя устройства > теплее»
- «Алекса, сделай < имя устройства > холоднее»

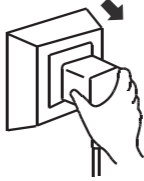
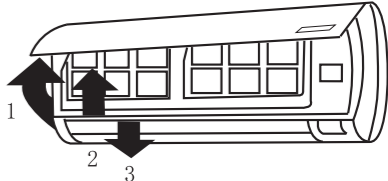
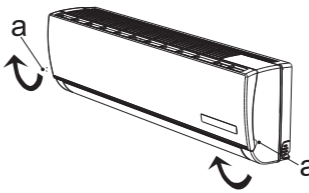
**Запрос статуса устройства:**

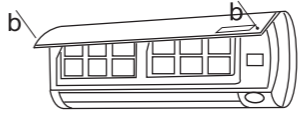

- «Алекса, какая температура у < имя устройства > ? »
- «Алекса, на сколько установлен < имя устройства > ? »
- «Алекса, какой режим у < имя устройства > ? »

Очистка передней панели		Чистка и замена воздушного фильтра	
<b>1</b>	<p><b>Отключите питание прибора</b></p> <p>Перед отключением питания отключите прибор с пульта ДУ</p> 	<p>Необходимо производить очистку воздушного фильтра каждые 100 часов работы</p> 	
<b>2</b>	<p><b>Для снятия панели зафиксируйте ее в верхнем положении и тяните на себя</b></p> 		
<b>3</b>	<p><b>Протрите панель мягкой и сухой тряпкой</b></p> <p>При сильных загрязнениях промойте теплой водой (до 40 °C)</p> 	<b>1</b>	<p><b>Отключите прибор и снимите фильтр</b></p> <ol style="list-style-type: none"> <li>1. Откройте переднюю панель</li> <li>2. Аккуратно потяните за рычаг фильтра</li> <li>3. Извлеките фильтр</li> </ol>
<b>4</b>	<p><b>Запрещается использовать растворители, бензин и абразивные чистящие средства для чистки поверхностей прибора</b></p> 	<b>2</b>	<p><b>Произведите очистку фильтра и установите его обратно во внутренний блок</b></p>  <p>Промойте фильтр в теплой воде при необходимости. Просушите фильтр в тени. Установите фильтр обратно</p>
<b>5</b>	<p><b>Никогда не брызгайте и не лейте воду непосредственно на блок</b></p> 	<p><b>Закройте переднюю панель</b></p> <ul style="list-style-type: none"> <li>✓ Производите очистку фильтра каждые две недели при эксплуатации прибора в загрязненном помещении</li> <li>✓ При установке внутреннего блока на расстоянии менее 20 см от потолка необходимо проводить чистку внутреннего блока и его фильтров не реже 2-х раз в неделю при активном использовании кондиционера</li> </ul>	
<b>6</b>	<p><b>Установите и закройте панель</b></p> 		

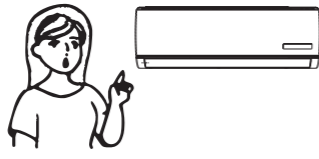

## Устранение неисправностей

Следующие случаи не всегда являются признаками поломок. Пожалуйста, попробуйте использовать для устранения ошибок следующие рекомендации, прежде чем обратиться в сервисный центр.

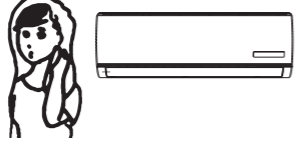
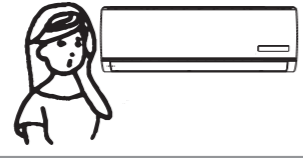
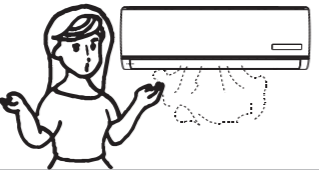
Ошибка	Возможные причины и пути устранения ошибок
<b>Прибор не работает</b> 	<ul style="list-style-type: none"> <li>• Подождите 3 минуты и включите прибор. Возможно прибор был отключен защитным устройством</li> <li>• Возможно разряжены аккумуляторы пульта ДУ</li> <li>• Проверьте подключение к сети питания</li> </ul>
<b>Отсутствует подача теплого/холодного воздуха (в зависимости от выбранного режима)</b> 	<ul style="list-style-type: none"> <li>• Проверьте степень загрязнения фильтра</li> <li>• Проверьте, не перекрыты ли отверстия воздухозабора и воздухоотдачи внутреннего воздуха</li> <li>• Проверьте, корректно ли установлена температура воздуха на пульте ДУ</li> <li>• Проверьте, закрыты ли окна, двери</li> </ul>
<b>Задержка при переключении режима работы</b> 	<ul style="list-style-type: none"> <li>• Смена режимов работы в ходе эксплуатации может занимать до 3-х минут</li> </ul>
<b>При работе слышен звук журчащей воды</b> 	<ul style="list-style-type: none"> <li>• Данный звук может быть вызван движением хладагента. Это нормальный режим работы</li> <li>• Данный звук также характерен для прибора в режиме размораживания наружного блока при работе в режиме нагрева</li> </ul>
<b>Слышно потрескивание</b> 	<ul style="list-style-type: none"> <li>• Данный звук может возникать под влиянием изменения температуры корпуса</li> </ul>
<b>Возникновение конденсата в виде тумана</b> 	<ul style="list-style-type: none"> <li>• Туман может возникать при снижении температуры воздуха в помещении и высокой влажности</li> </ul>
<b>Индикатор компрессора горит постоянно, а внутренний вентилятор не работает</b>	<ul style="list-style-type: none"> <li>• Режим работы кондиционера был изменен с режима нагрева на режим охлаждения. Индикатор погаснет в течение 10 минут и вернется в режим нагревания</li> </ul>
<b>Срабатывание устройства защиты в результате повышенной температуры в линии нагнетания компрессора — ошибка 13</b>	<ul style="list-style-type: none"> <li>• Недостаточная заправка хладагента в системе или неисправен датчик температуры в линии нагнетания компрессора. Необходимо обратиться в авторизованный сервисный центр</li> </ul>
<b>Срабатывание тепловой защиты компрессора по перегреву — ошибка 15</b>	<ul style="list-style-type: none"> <li>• Недостаточная заправка хладагента в системе или разомкнута цепь датчика температуры в линии нагнетания компрессора. Необходимо обратиться в авторизованный сервисный центр</li> </ul>

Если после всех попыток устранения неполадок проблема не решена, обратитесь в авторизованный сервисный центр в вашем регионе, либо к торговому представителю.

Минимально допустимое расстояние между внутренним блоком кондиционера и потолком — 200 мм. В случае, если внутренний блок установлен с нарушением этого правила, кондиционер гарантийному обслуживанию не подлежит.

## Устранение неисправностей

Название ошибки	Код ошибки
Норма	0
Ошибка связи дисплея и платы управления внутреннего блока	EA
Ошибка датчика температуры теплообменника наружного блока	1
Ошибка датчика температуры в линии нагнетания компрессора	2
Срабатывание защиты интегрального силового модуля (IPM)	5
Напряжение переменного тока выше или ниже допустимого	6
Сбой связи между внутренним и наружным блоком	7
Защита по слишком высокому току	8
Максимальная токовая защита (защита от короткого замыкания)	9
Ошибка связи между двумя микросхемами (управления и привода)	10
Ошибка памяти ЭСППЗУ наружного блока (EEPROM)	11
Срабатывание устройства защиты при низких температурах наружного воздуха	12
Защита по температуре нагнетания компрессора (слишком высокая)	13
Неисправен датчик наружной температуры (воздушный)	14
Срабатывание тепловой защиты компрессора по перегреву	15
Срабатывание устройства защиты теплообменника от обмерзания (в режиме охлаждения) или перегрева (в режиме нагрева)	16
Защита устройства компенсации реактивной мощности (PFC)	17
Ошибка запуска компрессора постоянного тока	18
Ошибка привода компрессора	19
Заблокирован ротор вентилятора наружного блока	20
Срабатывание устройства защиты теплообменника наружного блока от перегрева в режиме охлаждения	21
Предварительный нагрев компрессора	22
Неисправен чип платы наружного блока	24
Срабатывание устройства защиты теплообменника наружного блока от перегрева	26
Защита от слишком высокого давления в системе	27
Ошибка датчика температуры внутреннего блока (воздушного)	33
Ошибка датчика температуры внутреннего блока (трубного)	34
Ошибка связи между внутренним и наружным блоком	36
Ошибка ЭСППЗУ (EEPROM) внутреннего блока	38
Неисправность электродвигателя вентилятора внутреннего блока	39
Ошибка при переходе через ноль во время работы	41

## Технические характеристики

VISION PRO 2.0 SUPERIOR DC Inverter			
Модель, комплект	AS-10UW4RXVQH01A	AS-13UW4RXVQH02	AS-18UW4RBVQH01
Модель, внутренний блок	AS-10UW4RXVQH01AG AS-10UW4RXVQH01AG(B)	AS-13UW4RXVQH02G AS-13UW4RXVQH02G(B)	AS-18UW4RBVQH01G AS-18UW4RBVQH01G(B)
Модель, наружный блок	AS-10UW4RXVQH01AW	AS-13UW4RXVQH02W	AS-18UW4RBVQH01W
Электропитание, В/Гц/Ф	220-240/50/1		
Номинальная холодопроизводительность (диапазон), кВт	2,80 (1,00-4,00)	3,75 (1,00-4,40)	5,70 (1,50-5,80)
Номинальная теплопроизводительность (диапазон), кВт	3,50 (1,60-4,20)	4,30 (1,60-4,80)	5,75 (1,60-6,00)
Номинальный ток (диапазон) (охлаждение), А	2,51 (0,81-4,7)	3,77 (0,81-4,03)	6,28 (1,3-7,39)
Номинальный ток (диапазон) (нагрев), А	3,52 (1,35-5,64)	4,52 (1,35-5,77)	6,28 (1,58-6,99)
Номинальная мощность (диапазон) (охлаждение), Вт	559 (180-1050)	847 (180-900)	1425 (290-1650)
Номинальная мощность (диапазон) (нагрев), Вт	794 (300-1250)	1005 (300-1280)	1420 (350-1550)
Коэффициент EER / Класс энергоэффективности (охлажд.)	5,01 / A	4,43 / A	4,00 / A
Коэффициент COP / Класс энергоэффективности (нагрев)	4,41 / A	4,29 / A	4,05 / A
Коэффициент SEER / Класс сезонной энергоэффективности (охлажд.)	8,80 / A+++	8,50 / A+++	7,40 / A++
Коэффициент SCOP / Класс сезонной энергоэффективности (усредненный, T <sub>biv</sub> = -7 °C) (нагрев)	5,10 / A+++	5,10 / A+++	4,60 / A++
Расход воздуха внутр. блока, м <sup>3</sup> /ч	300/350/400/450/500/540/580	350/410/460/510/560/600/630	480/520/580/630/680/720/750
Уровень шума внутр. блока, дБ(А)	18/20/22/27/30/31/33	18/20/22/27/30/31/33	23/27/31/34/37/39/42
Расход воздуха наруж. блока, м <sup>3</sup> /ч	2000	2200	2800
Уровень шума наруж. блока, дБ(А)	50	52	56
Бренд компрессора	GMCC	GMCC	GMCC
Тип хладагента	R32		
Заводская заправка, кг	0,86	0,86	1,10
Дозаправка (свыше номинальной длины труб), г/м	20	20	20
Размеры внутреннего блока (Ш×В×Г), мм	877×301×194	877×301×194	877×301×194
Размеры внутреннего блока в упаковке, (Ш×В×Г), мм	980×300×390	980×300×390	980×300×390
Размеры наружного блока, (Ш×В×Г), мм	810×585×280	810×585×280	860×667×310
Размеры наружного блока, в упаковке (Ш×В×Г), мм	940×630×385	940×630×385	985×720×450
Вес нетто / брутто внутреннего блока, кг	10,0 / 12,5	10,0 / 12,5	10,0 / 12,5
Вес нетто / брутто наружного блока, кг	33,0 / 37,0	33,0 / 37,0	39,0 / 45,0
Максимальная длина труб, м	20	20	25
Макс. перепад по высоте между внут. и наруж. блоками, м	10	10	15
Минимальная длина труб, м	3	3	3
Номинальная длина труб, м	5	5	5
Диаметр дренажа, мм	18,0	18,0	18,0
Диаметр жидкостной трубы, мм (дюйм)	6,35 (1/4")	6,35 (1/4")	6,35 (1/4")
Диаметр газовой трубы, мм (дюйм)	9,53 (3/8")	9,53 (3/8")	12,70 (1/2")
Рабочие температурные границы наруж. воздуха (охл.), °C	-15...+43	-15...+43	-15...+43
Рабочие температурные границы наруж. воздуха (нагр.), °C	-25...+24	-25...+24	-25...+24
Сторона подключения электропитания	Наружный блок		
Межблочный кабель, мм <sup>2</sup> *	5×1,5	5×1,5	5×2,5
Силовой кабель, мм <sup>2</sup> *	3×1,5	3×1,5	3×2,5
Автомат защиты, А*	10	10	16
Максимальная потребляемая мощность, кВт	1,45	1,60	2,70
Максимальный потребляемый ток, А	7,0	7,0	13,0
Класс пылевлагозащиты, внутренний / наружный блок	IPX0 / IPX4		
Класс электрозащиты, внутренний блок/наружный блок	I / I		

\* Приведены рекомендуемые значения сечений кабелей и автомата защиты. Вы можете самостоятельно подобрать кабель и автомат защиты после консультации с сертифицированным электриком или подобрать кабель и автомат защиты для ваших условий по ПУЭ. Межблочный кабель не входит в комплект поставок сплит-систем, докупается отдельно.



**ОСТОРОЖНО!**  
ОПАСНОСТЬ ПОЖАРА  
R32



## Транспортировка и хранение

1. Кондиционеры должны транспортироваться и храниться в упакованном виде. Упакованные кондиционеры могут транспортироваться любым видом крытого транспорта. При транспортировке должны быть исключены любые возможные удары и перемещения упаковки внутри транспортного средства. Транспортирование и хранение прибора должно соответствовать указаниям манипуляционных знаков на упаковке.

2. Хранение кондиционеров должно осуществляться в сухих проветриваемых помещениях, при температуре от -30 до +50 °C и влажности воздуха от 15 до 85 % без конденсата.

## Комплектация

### Внутренний блок

1. Кондиционер, сплит-система бытовая (внутренний блок), 1 шт.
2. Крепления для монтажа на стену (только для внутреннего блока), 1 комплект.
3. Пульт ДУ, 1 шт.
4. Держатель пульта ДУ, 1 шт.
5. Комплект гаек для вальцовочных соединений, 1 шт.
6. Дренажный патрубок наружного блока с прокладкой, 1 шт.

7. Дополнительная металлическая крепежная пластина, 1 шт.
8. Виниловая лента для изоляции воздуховодов, 2 шт.
9. Инструкция по эксплуатации, 1 шт.

### Наружный блок:

1. Кондиционер, сплит-система бытовая (наружный блок), 1 шт.
2. Инструкция по эксплуатации, 1 шт.

## Срок эксплуатации

Срок эксплуатации прибора составляет 10 лет при условии соблюдения соответствующих правил по установке и эксплуатации.

## Утилизация

---

По истечению срока службы прибор должен подвергаться утилизации в соответствии с нормами, правилами и способами, действующими в месте утилизации.

Не выбрасывайте прибор вместе с бытовыми отходами.

По истечении срока службы прибора, сдавайте его в пункт сбора для утилизации, если это предусмотрено нормами и правилами вашего региона. Это поможет избе-

жать возможного влияния на окружающую среду и здоровье человека, а также будет способствовать повторному использованию компонентов изделия.

Информацию о том, где и как можно утилизировать прибор, можно получить от местных органов власти.



## Дата изготовления

---

Дата изготовления указана на приборе.

## Сертификация

---

### Товар соответствует требованиям:

ТР ТС 004/2011 «О безопасности низковольтного оборудования»

ТР ТС 020/2011 «Электромагнитная совместимость технических средств»

ТР ЕАЭС 037/2016 «Об ограничении применения опасных веществ в изделиях электротехники и радиоэлектроники»

### Адрес изготовителя / Manufacturer's address:

Хайсенс Интернешнл Ко., Лтд. Юридический адрес: No. 218 Цяньванган Роуд, Циндао  
Экономик &Текнолоджикал Дивелопмент зоун, Китай.

Hisense International Co., Ltd,  
No. 218 Qianwangang Road, Qingdao Economic & Technological Development Zone, P. R. China.

### Импортер в РФ:

ООО «Компания БИС»

Юридический адрес: 119180, Россия, г. Москва, ул. Большая Полянка, д. 42, стр. 1, помещ. 7/5.

Тел.: 8 495 150-50-05

E-mail: climate@breez.ru

Произведено в Китае





**Hisense**  
INVERTER **EXPERT**

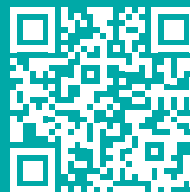
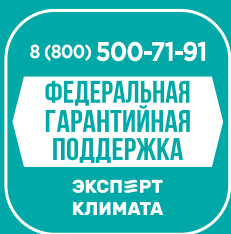

[expert-climate.com](http://expert-climate.com)

[hisense-air.ru](http://hisense-air.ru)